

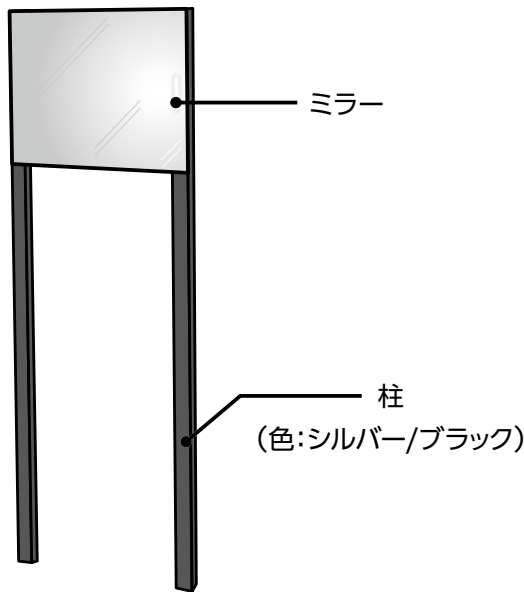

FFミラー自立埋込タイプ 取扱説明書

このたびは当社商品をお買い上げいただきありがとうございました。商品は厳重な検査を行い万全を期しておりますが、万一不備な点等がございましたら、コミー (0120-531-073) までご連絡ください。

安全にお使いいただくために、ご使用前にこの取扱説明書を最後までお読みください。お読みになったあとは大切に保管してください。

各部の名称



<p>定期点検のお願い</p>	<ul style="list-style-type: none"> ● ミラーは定期的に点検してください。ミラーにほこりや汚れが付いた場合は、市販のガラスクリーナーと柔らかい布を使用し一方向にゆっくりと拭いてください。※乾拭きはしないでください。
<p> 注意</p>	<ul style="list-style-type: none"> ● 本体の上に物を乗せたり、吊り下げたりしないでください。落下して怪我をする恐れがあります。 ● 殺菌灯などの強い紫外線が当たる場所、オイルミスト・強酸・アルカリの発生場所では使用しないでください。 ● シンナー・ガソリン・灯油・ラッカー等の石油系溶剤は使用しないでください(ミラーとしての機能を失います)。
<p>FFミラーの性質 (ご了承ください)</p>	<ul style="list-style-type: none"> ● 動きながら、または遠くから見る場合、像がゆがんで見える場合があります。 ● FFミラーは性質上、細かいキズが見られる場合がありますが、視認性には問題ありません。 ● 特殊構造のため凸面鏡より解像度が落ちますが、視認性には問題ありません。 ● 直射日光やライト等の光が当たった場合、角度によっては見えにくくなる場合があります。

 **注意**

このマークは、この表示を無視して取扱いをあやまった場合に、傷害を負う危険が想定される内容および物的損害のみの発生が想定される内容を示しています。

FFミラー自立埋込タイプ 施工説明書

このたびは当社商品をお買い上げいただきありがとうございました。
商品の施工には、この施工説明書をよくお読みになり、正しく作業を行ってください。

注意 施工は専門業者様が行ってください。専門知識のない方が施工されますと不具合発生の原因となることがあります。

お願い: 同梱されている取扱説明書は、必ずお客様へお渡しください。

注意 設置上の注意事項

- 転用や改造は行わないでください。
- 地下埋設物に影響をおよぼさないように位置を決めてください。

注意 施工上の注意事項





- Lアングルは、柱・補強材の横幅20mmの面に取り付けてください。
- ねじをすべて確実に締めてください。
- 基礎はコンクリートを用いて施工してください。
- コンクリートやモルタルの養生期間は十分にとってください。
- 海砂、凝結促進剤・減水促進剤などを使用しないでください。
- 施工後、ガタつき、使用上危険な箇所がないか点検してください。

施工に必要な工具・資材類

- 基礎部仕上げ必要工具および資材など一式(スコップ、セメント、砂、その他)
- グライNDERまたは丸ノコ
- 電気ドリル、充電式ドライバー、電気ドライバーまたはプラスドライバー
- 巻き尺、水平器、下げ振りその他必要に応じて工具・資材を用意してください。

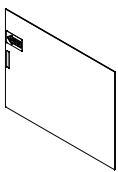
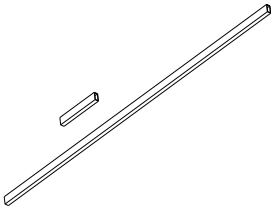
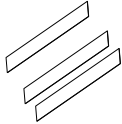
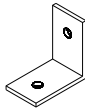
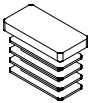
梱包内容

- 開梱時に種類と数量を確認してください。
- 商品に破損や異常がないか確認してください。
- 万が一商品に破損や異常がある場合、部品が不足している場合は、販売店様またはコミー株式会社までご連絡ください。

名称	姿図	数量	名称	姿図	数量
ミラー		1	角パイプ 補強材 柱		2 2
両面テープ 補強材用 柱用		1 2	Lアングル		8
樹脂キャップ		2	ドリルねじ		16
施工説明書		1	取扱説明書		1

注意 このマークは、この表示を無視して取り扱いをあやまった場合に、傷害を負う危険が想定される内容および物的損害のみの発生が想定される内容を示しています。

施工手順

1 ミラーの組立

- ① 視野確認をしてミラーの向きと位置を決めてください(右図参照)。
- ② 柱をドライバーの目線の高さに合わせて切断してください。
- ③ 柱に樹脂キャップをはめてください。
- ④ 柱と補強材をLアングルとドリルねじで固定してください。
※Lアングルは柱・補強材の横幅20mmの面に取り付けてください。
- ⑤ 「ミラー取付側」のシールを剥がし、柱と補強材に両面テープを貼ってください。
- ⑥ ミラーの向きに注意して、ミラーを貼ってください。
- ⑦ 組立後、「車道側シール」を剥がしてください。

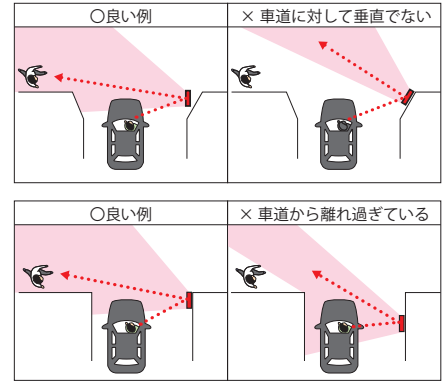

不適切なミラーの向き・位置に設置すると十分な視野が得られない場合があります。

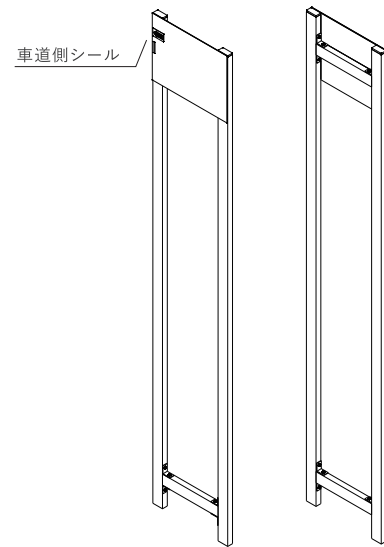
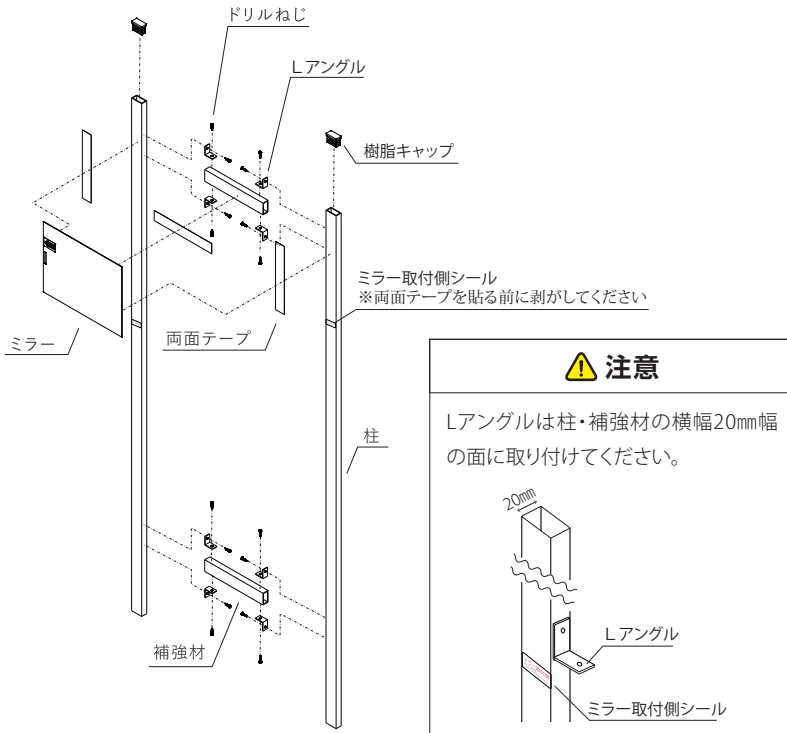

2 ミラーの設置

- ① ミラーを垂直に立て、300mm以上をコンクリートで埋めてください。
- ② コンクリートが固まるまで、ミラーが倒れないように添え木などをしてください。

